

- ① 大河流域の農耕地帯 (Agricultural zones in large river basins)
- ② 遊牧地帯 (Pastoral zones)
- ③ 農業・遊牧境域線の間に隣接する農耕地帯 (Agricultural zones adjacent to the agricultural-pastoral boundary line)
- ④ ⑤ ⑥ 農業・遊牧地帯 (Agricultural-pastoral zones)
- ⑦ 遊牧地帯 (Pastoral zones)

ユーラシア大陸の環境と歴史 (株尾, 2001年)

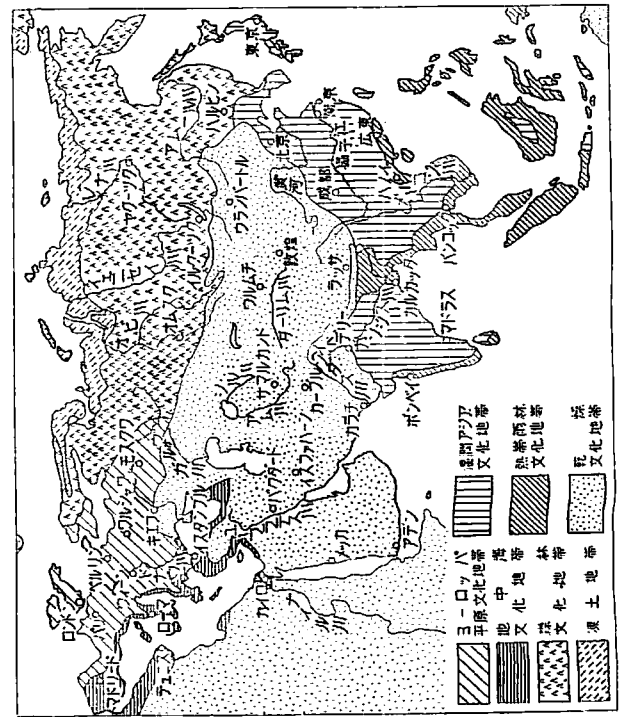

アジア風土大観図

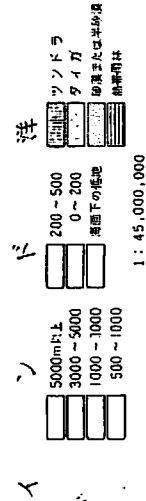

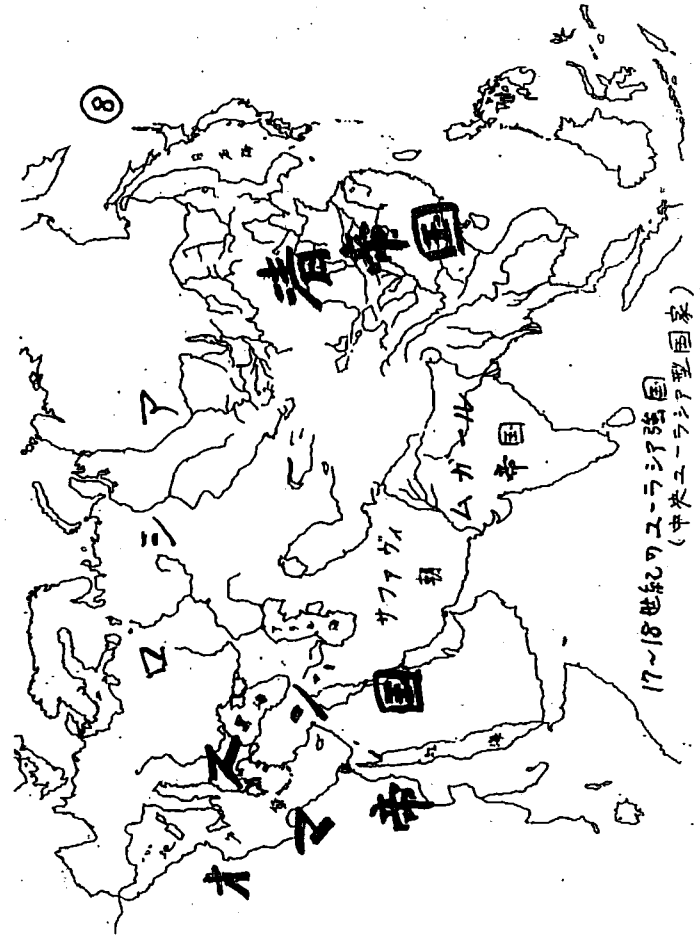
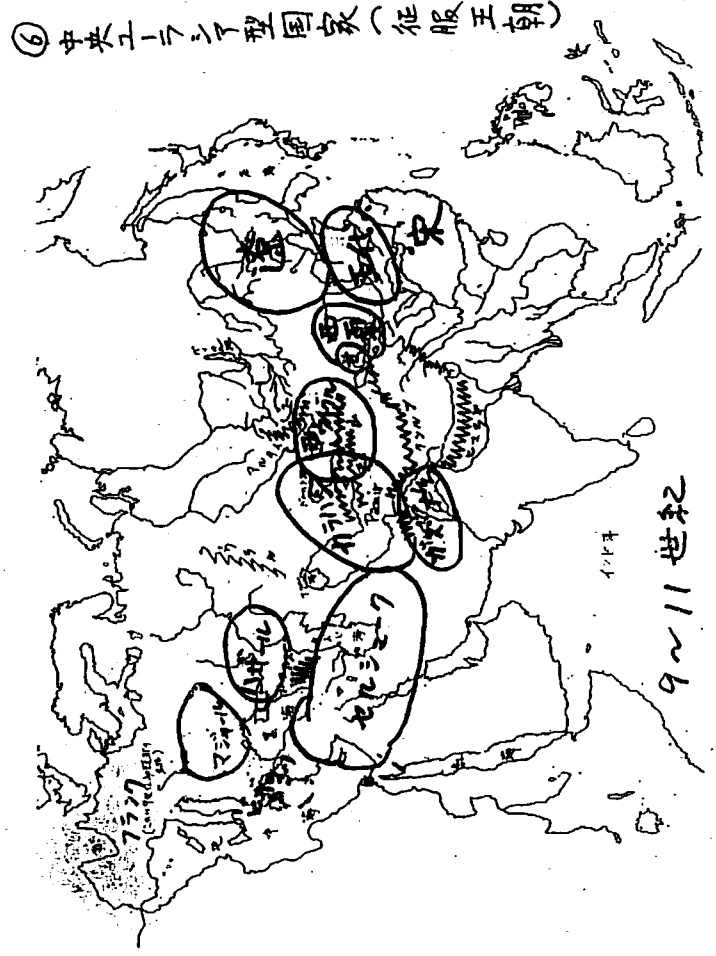
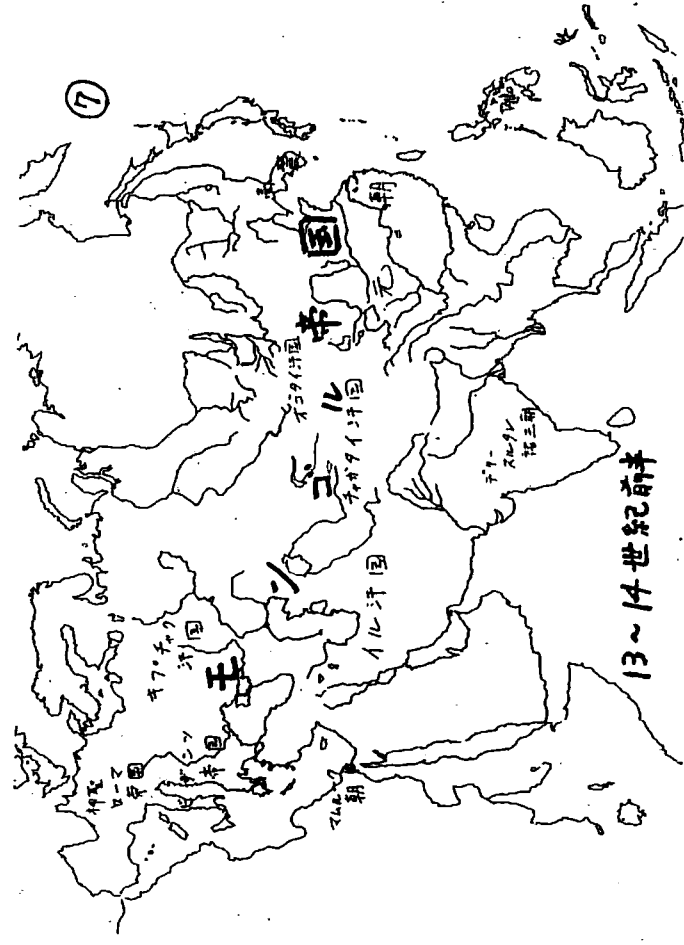
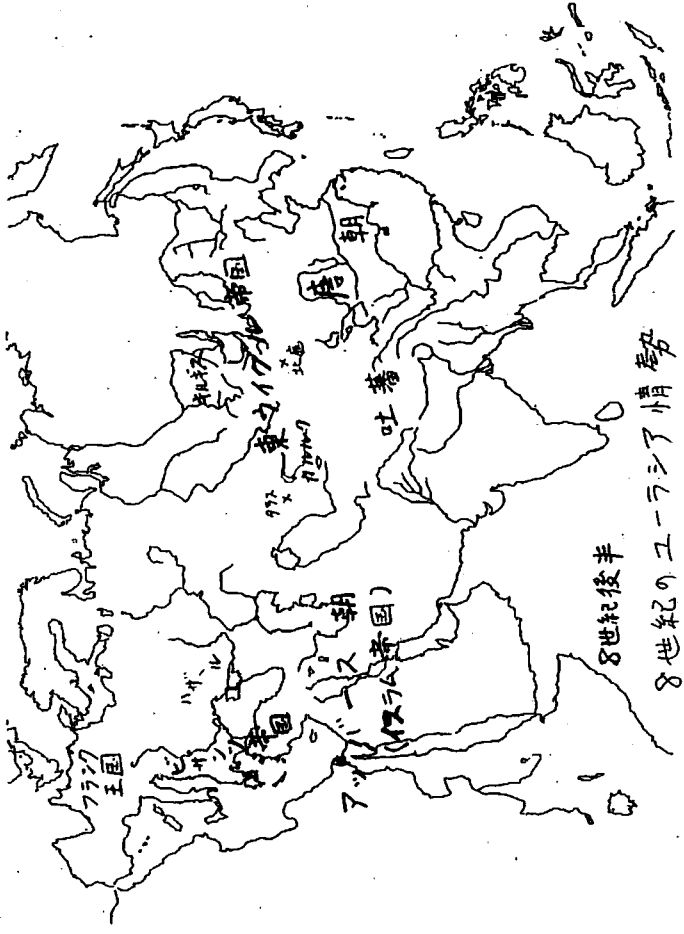

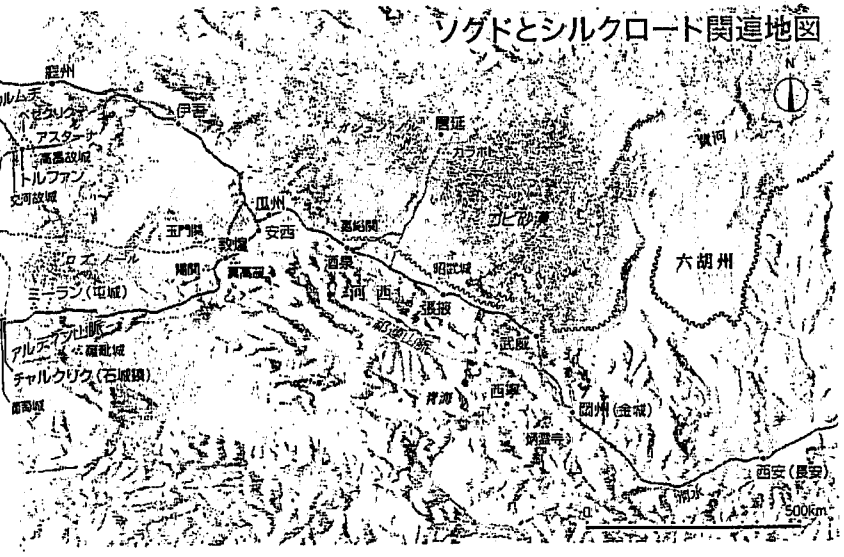
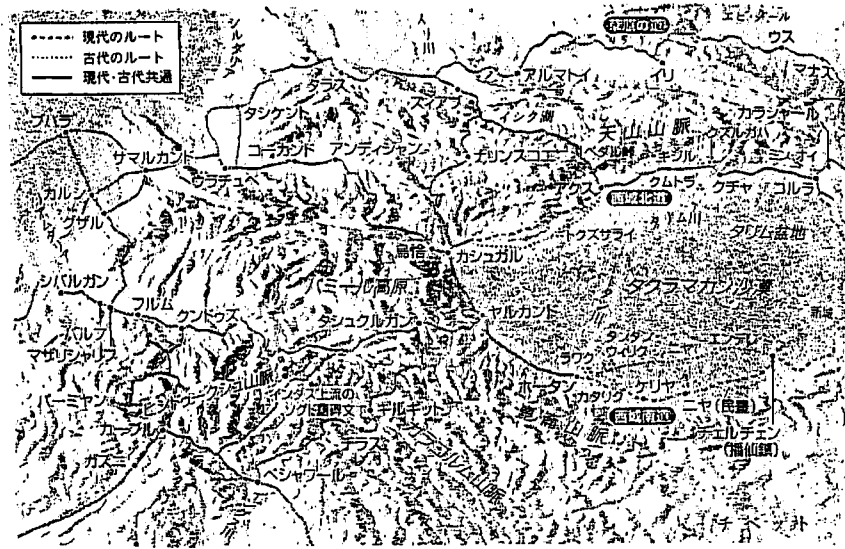
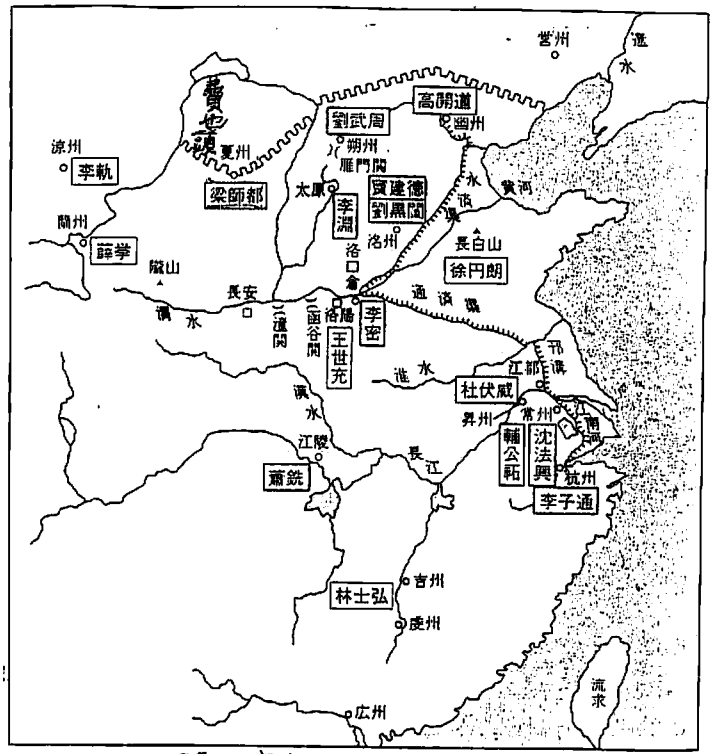
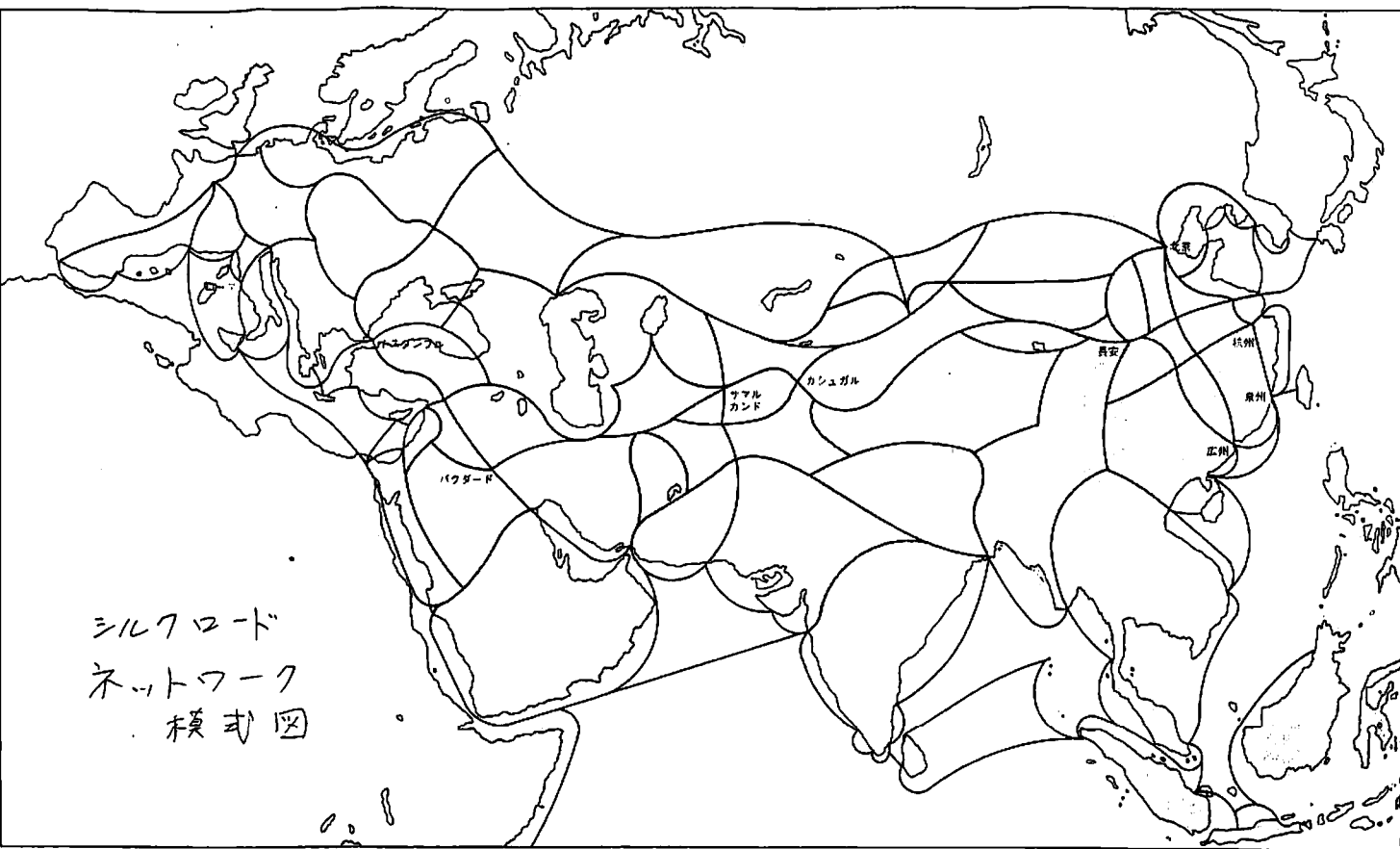

(吉田豊『ソグド人の世界』  
『NHKスペシャル 文明の道③  
海と陸のシルクロード』より)



13416(8)

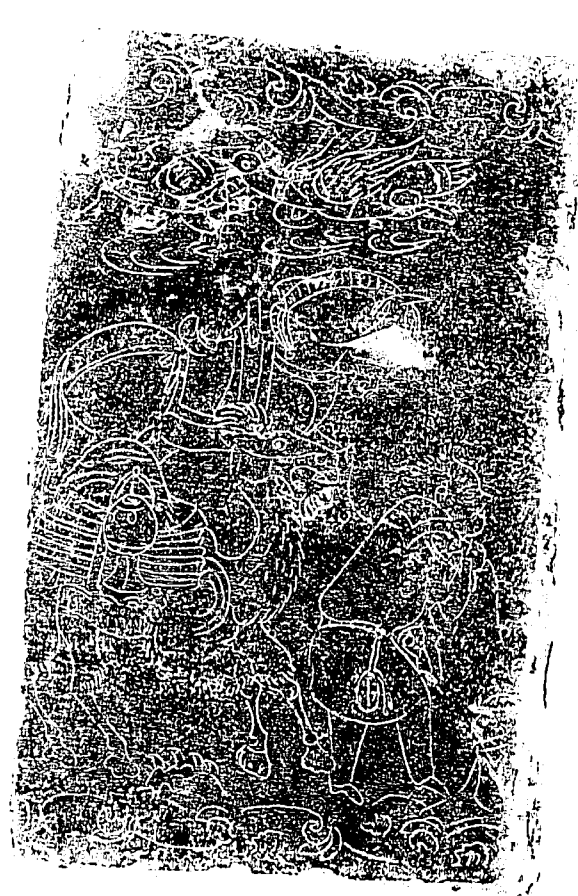

13516(8)

この石片(拓本)は賓州南河東村の北河墓で発見された全9点の石片のうち2点である。墓は盗掘を受け、墓中に残った墓誌の断片から西平4年(573)の埋葬が知られたらしい。これらの石片が墓室内でどのような位置に立てられていたか不明である。しかし、石版に透刻された図像は、MUSLIM MUSEUM など同時代の石棺彫刻品や文庫出土の突厥墓石版と共通するところがあり、冒険しは石版を構成していたものと推察される。まず前線図は、頭につけ上布をつけた墓主と思われる人物が、雲

に坐して右手に杯を持ち、前に立つ胡人と対飲している。髪の色がカールした胡人は胡服装束の左手に飾りの扇を握り、腰をかかえて左手の腰刀をうかがうかのような姿勢であり、奥に控えた人物がしつり腰刀を腰にさして居る。またそれら(ソグド商人)である。上方に飛ぶ鳥に腰刀をつけた身も、突厥墓石版などソグド系諸族に共通するモチーフである。

また前線花冠図は、胡人が一徳胡冠と股付の鞍馬を乗こころを指し、騎馬の背には背り置んだ胡鞍馬や大きな扇が描かれている。またシロクロ



胡旋舞 (敦煌壁画より)



五胡異道圖「元世祖出獵圖」(部分、台湾故宮博物館蔵)



エリザベス1世の肖像図

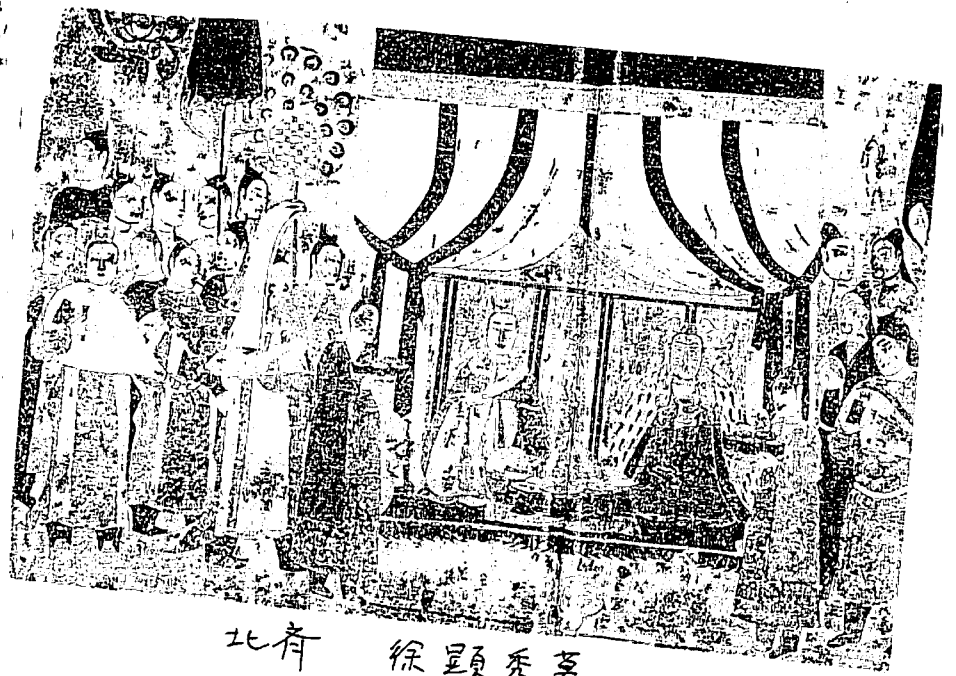

北齊 徐顕秀墓

ソグド文女奴隷売買契約文書

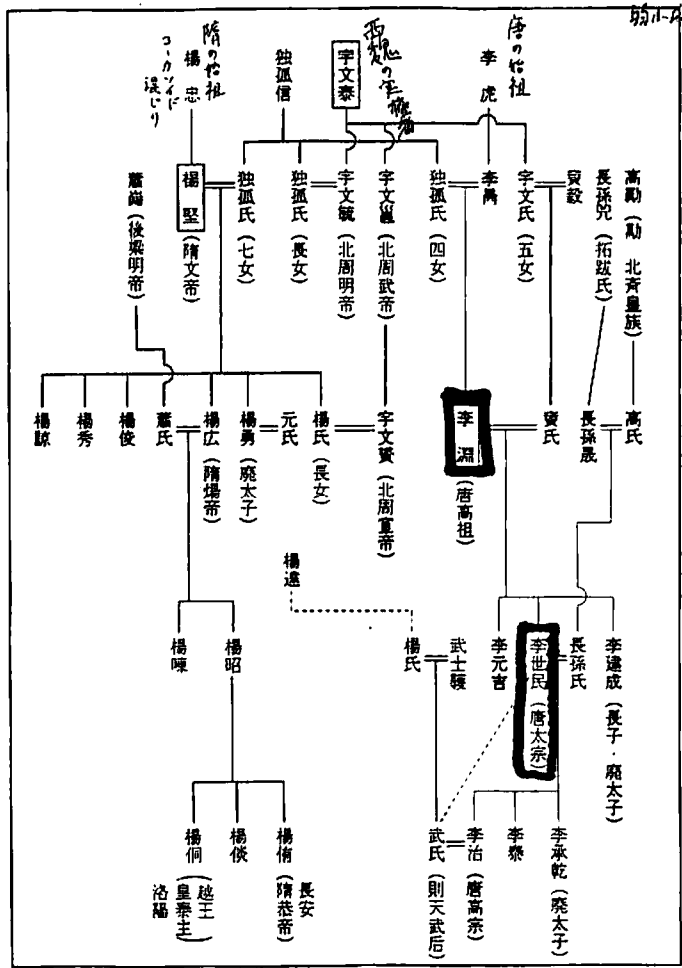
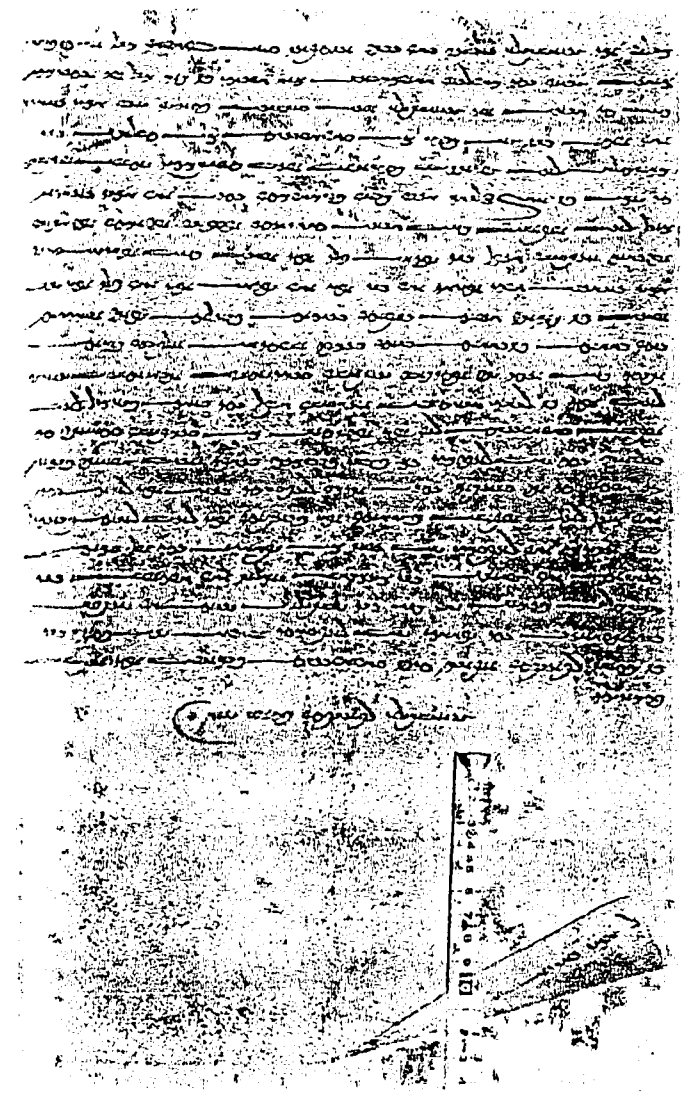

北周・隋・唐室関係系図 (気賀澤保規『絢爛たる世界帝国』より)

〔突厥第一可汗国可汗系図〕 西暦年は即位期間 ○内数字は大可汗の即位順 ( )内は阿史那思摩書院の表記

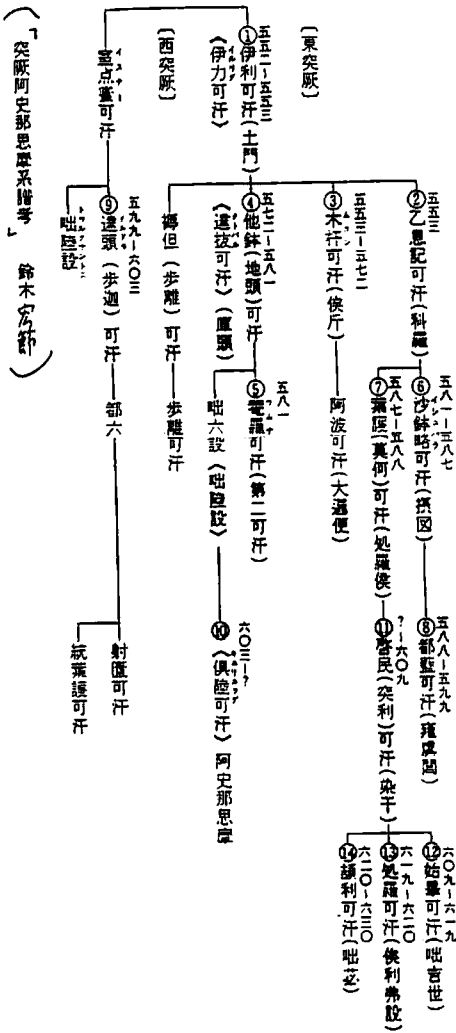

〔突厥阿史那思摩書院考〕 鈴木公武

太原出土 虞弘墓志

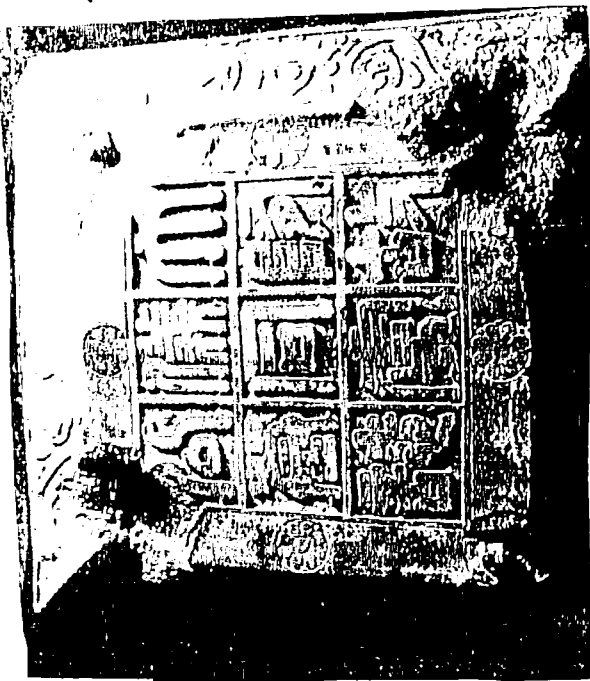

25 24 23 22 21 20 19 18 17 16 15 14 13 12 11 10 9 9 7 6 5 4 3 2 1

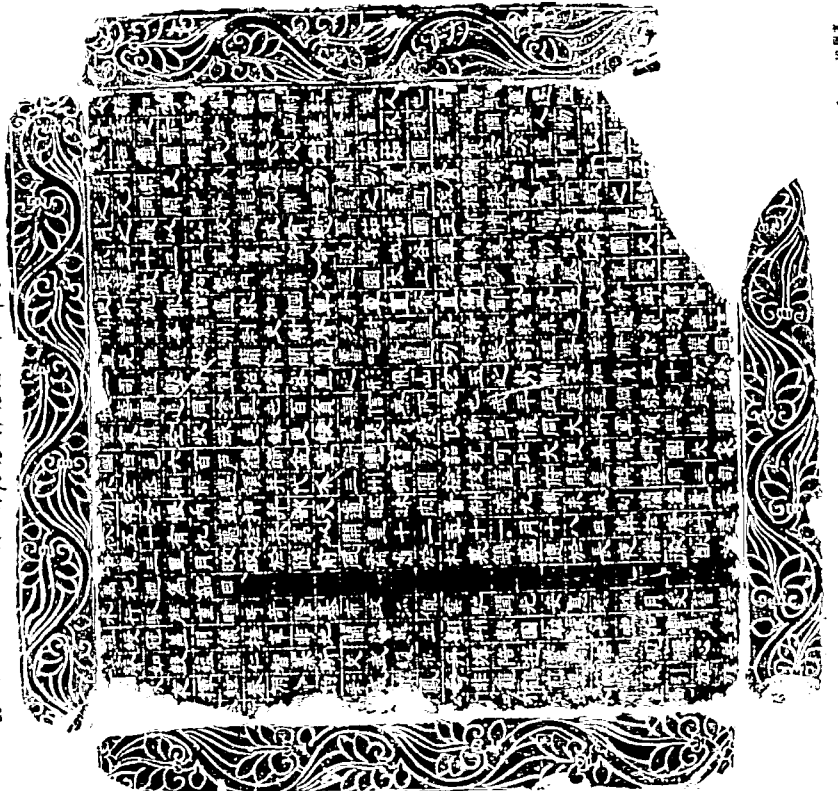

大隋故仪同虞公墓志

公讳弘，字襄播，鱼国尉陀城人也。高阳取运，迁陆海... 赤县于蒲坂，弈叶繁昌，派枝西域，偶悦人物，隳法... 父君陀，茹茹国莫贺去汾，达官使魏... 磨燕颌，白耳电行，夙子... 荷戴之龄，... 年十三，任莫贺弗，衔命波斯，吐谷浑... 转莫缘，仍使开国，文重... 授烂披云，拘紫内参，弗令返国。太上控弦，妙研烟生... 加轻车将军，直斋，直滂部督，寻迁使持节，都督... 射声校尉，贾逵等持严毅，未足称优，耿娘垂信... 功振毡罽，理蕃慎府，除仪同... 华腹心，回途异世，百员亲信，无所愧也。武... 建德遂... 收珠弄蚌，更俊琴瑟，乃授使持节，仪同大将军，

和  
需  
然

592年  
596年

隋朝  
592年  
596年  
死衣

北魏

北齐

文重

文重 (高洋)

死位 550 ~ 559

北周

大象二年 (580)

广兴县开/国伯，邑六百户。体饰金章，衔使督笏，诏充可比大使，兼领乡团。大象... 来，左丞相府，迁领... 代，介三州乡团，检校萨保府。开皇，转仪同三司，... 教领左... 帐内，镇押井部。天道花味，灾曹斜流。九转未成，刈兰漉尽。春... 秋五十有九，... 于松... 并第。以... 年十一月十八日葬于唐叔虞... 坟东三里。月皎皎于随前，风肃肃于松... 里，铸盛德于长夜，播徽猷于... 万祀。乃为铭曰：... 水行取历，重瞳号奇，隆基布政，... 崩云驰。润光安思，辉临月支。... 组纛，冠盖羽仪。桂辛非地，兰馨异土。... 朝翔数... 国，勤城十主。扣响成钟，... 应声如鼓。... 蓬怀仁智，... 慕斯文武。... 望步丹梁，... 陪游紫阁。... 志... 阴规矩，心无... 秋夜挥弦，... 着朝命酌。... 彩威麟凤，... 寿非龟鹤。... 前鸣筋吹，... 后引旗... 旌。... 宏美新声。日昏霜白，云暗松青。... 河... 树，永... 台... 朝... 。

虞弘墓



图 13 石体结构示意图



图 18 樟溪前墓群闾下柱第 3 幢原本

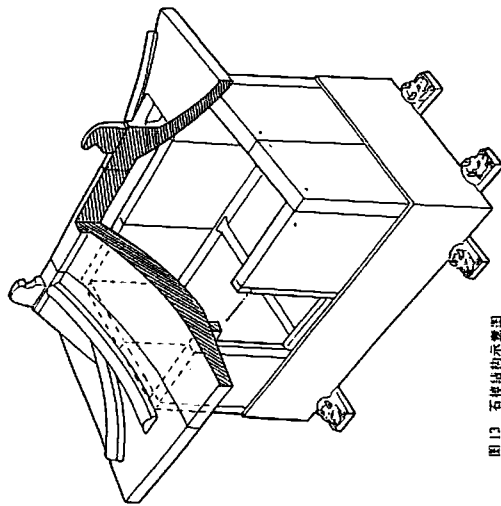

图 182 樟溪前墓群闾下柱第 3 幢

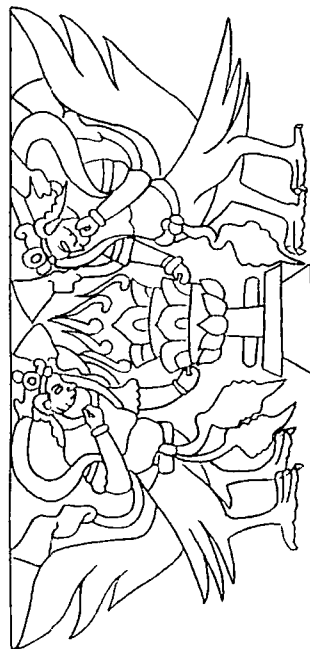
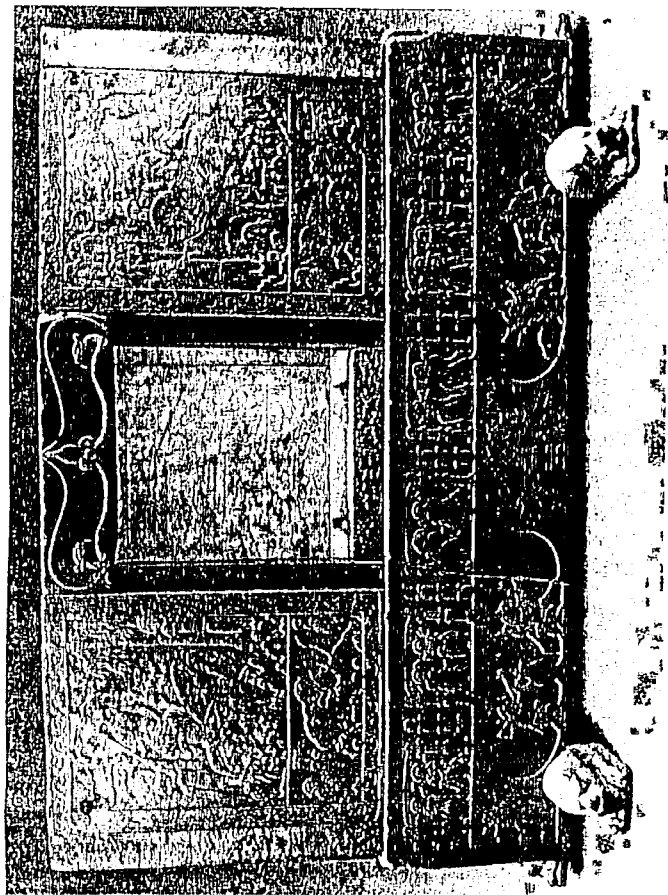
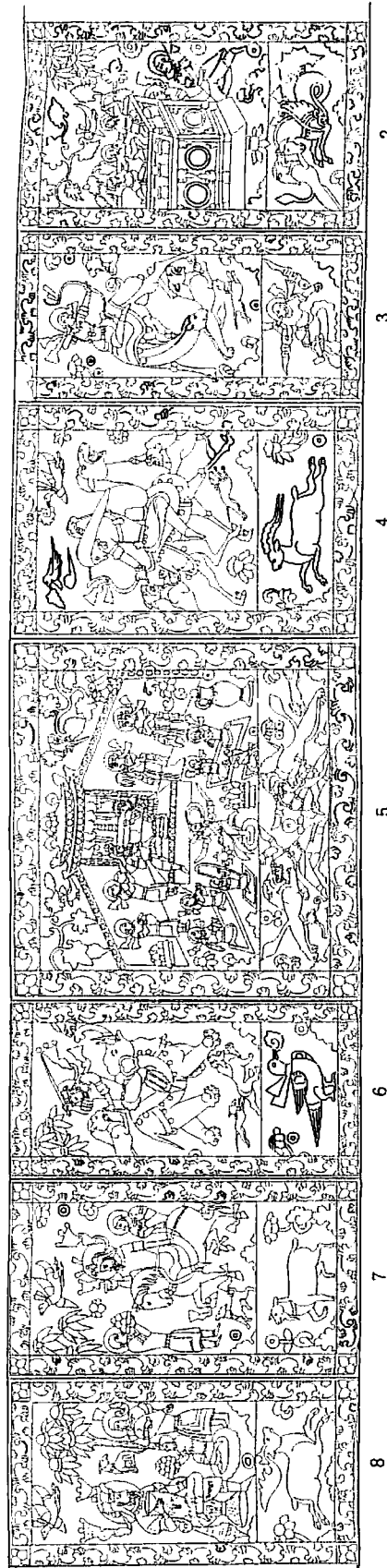

8 7 6 5 4 3 2